

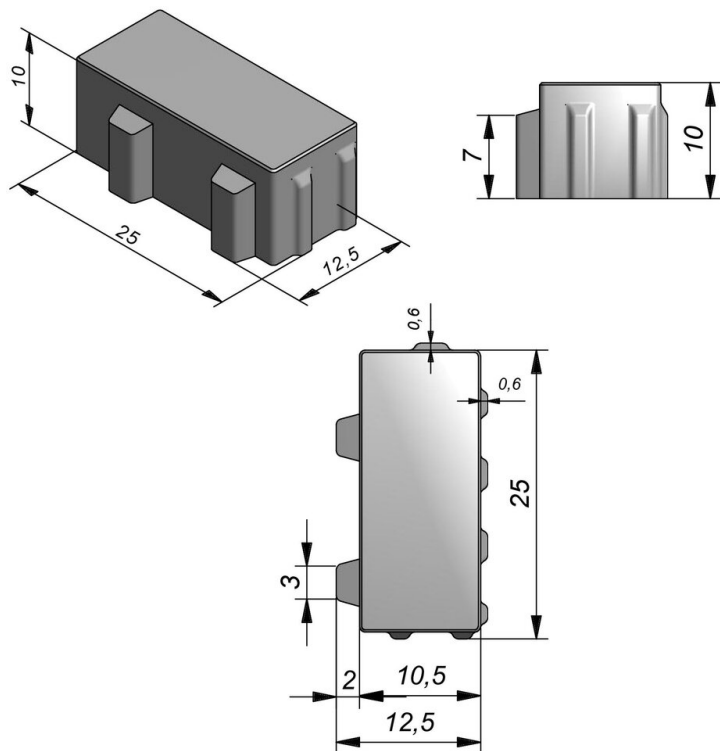

Technische tekening:



Oppervlaktestructuur: Classic | Standaard

Dikte: 10 cm

Kleur: Grijs

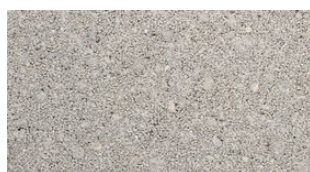

Technische eigenschappen

Gewicht/stuk : 6,3

Stk/m² : 32

Stk/verpakking : 256

Stk/laag : 32

Gewicht/verpakking : 1612,8

Afschuining : 2/2 mm

Model : Greenstone

Eco Solutions Greenstone 2.0 25x12,5 cm 2/2 mm

Met zijn 2 cm brede voegen voert de Eco Solution Greenstone regenwater vlot af naar de bodem. Dankzij de speciale nokkensluiting liggen de grasbetontegels onwrikbaar vast. Ze zijn geschikt voor inritten en parkeerplaatsen, ook bij een hoge verkeersbelasting. Kies voor een plaatsing met gras (meer groen) of met steenslag, kiezel of grind (meer waterdoorlatend). Zorg ook steeds voor een waterinfiltrerende ondergrond. Combineer met beide formaten Seamstone voor een organische overgang tussen ondoorlatende en waterdoorlatende verharding. De Seamstone heeft een kleine voeg van 6 mm en heeft nokken die perfect aansluiten op de nokken van de waterdoorlatende Greenstone. De mogelijke combinatie van verschillende formaten Greenstone, en van de Greenstone met de Seamstone én de Grasslines Small leiden tot unieke en creatieve legpatronen, de ideale oplossing voor een toegankelijke parking. Belastingsklasse PTV 126: BC6.

 Afwerking met gras mogelijk

 Afwerking met natuursteenslag mogelijk

 Beperkt zwaar verkeer

 Officieel keuringsattest

 Toegankelijk

 Strakke toplaag

 Ecologisch

 Frequenter zwaar verkeer

 Machinale plaatsing mogelijk

 Waterbufferend & Waterinfiltrerend vermogen

 Verschuifbeveiliging



Belastingsklasse : BC6 - zwaar verkeer

Oppervlaktestructuur : Classic | Standaard



Veilige glijweerstand



Slijtvast



Vorstbestendig

Toepassingstekening

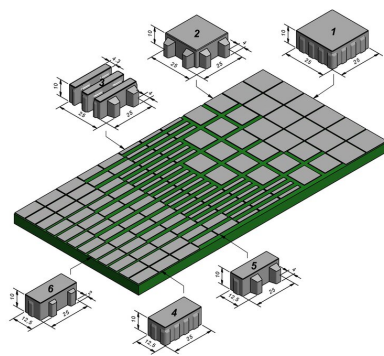

1



**Eco Solutions
Seamstone 25x25 cm
2/2 mm**

Grijs

2



**Eco Solutions
Greenstone 4.0 25x25
cm 2/2 mm**

Grijs

3

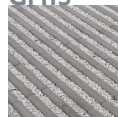

**Eco Solutions Grasslines
Small 25x25 cm 2/2 mm**

Grijs

4

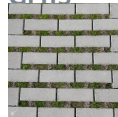

**Eco Solutions
Greenstone 4.0 25x12,5
cm 2/2 mm**

Grijs

5

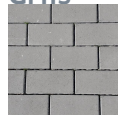

**Eco Solutions
Seamstone 25x12,5 cm
2/2 mm**

Grijs

6

**Eco Solutions
Greenstone 2.0 25x12,5
cm 2/2 mm**